

www.silvadec.com / info@silvadec.com / Tel.:+33 (0)2 97 45 09 00

Grazie per aver acquistato un accessorio per pavimentazione SILVADEC®! Speriamo sarete pienamente soddisfatti del vostro acquisto, che certamente vi accompagnerà per lunghi anni!

I consigli di utilizzo contenuti nel presente documento completano ma non sostituiscono in alcun modo le istruzioni di montaggio delle lame per pavimentazione Silvadec®, PU7.

IL TRAVETTO IN ALLUMINIO REVERSIBILE



INDICE

| | | | |
|--|----|--|----|
| SICUREZZA | 2 | POSA DELLE LAME | 12 |
| DESCRIZIONE GENERALE DEL SISTEMA | 2 | Posa con clip singola | 12 |
| DATI PRODOTTO | 3 | Collegamento delle lame..... | 12 |
| PROGETTAZIONE / DISPOSIZIONE | 4 | Posa delle lame o delle lame di finitura sul bordo della pavimentazione | 13 |
| Informazioni generali..... | 4 | Clip smontabili | 14 |
| Disposizione..... | 4 | MONTAGGIO DEI BORDI E DELLE LAME DI FINITURA SULL'ALZATA..... | 14 |
| Utensili da prevedere..... | 4 | Opzione 1: cornice perimetrale con travetti completi | 14 |
| PREPARAZIONE DEL TERRENO | 4 | Opzione 2: cornice perimetrale con distanziatori | 15 |
| INSTALLAZIONE DELLA SOTTOSTRUTTURA | 5 | Opzione 3: SENZA CORNICE PERIMETRALE | 15 |
| Posa su piedini | 5 | COMPLETAMENTO DEL MONTAGGIO | 16 |
| Posa su spessori | 5 | GESTIONE DEI RIFIUTI DERIVATI DAL MONTAGGIO | 16 |
| INSTALLAZIONE DELLA STRUTTURA | 6 | CONSIGLI DI UTILIZZO..... | 16 |
| Collegamento dei travetti | 6 | CONSIGLI PER LA MANUTENZIONE | 16 |
| Collegamento verticale di finitura | 7 | FINE VITA | 16 |
| Sistema reversibile per collegamento delle lame..... | 8 | Smontaggio | 16 |
| Fissaggio dei distanziatori | 8 | Riciclo e smaltimento | 16 |
| Perimetro della pavimentazione | 10 | | |

SICUREZZA

Per installare i travetti in alluminio Reversil in sicurezza, è obbligatorio indossare i dispositivi di protezione individuale adatti.

DESCRIZIONE GENERALE DEL SISTEMA











Il travetto in alluminio Silvadec® può sostituire i travetti in legno per la posa su piedini o su spessori in gomma o in plastica e i travetti in legno composito posati su fondo piano e drenante. È una soluzione strutturale, in particolare per la posa su guaina impermeabilizzante (ambiente umido).

Il travetto in alluminio reversibile presenta una combinazione di diverse funzioni molto utili al posatore:

1. Il colore nero opaco del travetto non luccica e lo rende invisibile sotto la pavimentazione. In questo modo, la finitura sarà uniforme.
2. Le viti delle clip sono tenute bloccate grazie alla loro filettatura e alla guida interna. Questo aumenta molto la resistenza allo strappo rispetto a quando la vite è bloccata dal solo spessore della parete del travetto.
3. Le clip Silvadec vengono inserite all'interno di una guida e le relative viti speciali per alluminio sono guidate da una speciale linea di centratura. La posa è più facile e più rapida.
4. Questa guida è leggermente più profonda dello spessore della clip: la lama per pavimentazione appoggia quindi sul travetto e non sulla clip. In questo modo, il rumore dei passi è molto ridotto e il travetto in alluminio rimane silenzioso!
5. A differenza del legno esotico che richiede una coppia di serraggio, la foratura nell'alluminio richiede una buona guida. Le viti della clip hanno un'impronta a croce POZIDRIVE adeguata alla necessità di guida per la prima fase di foratura nel travetto in alluminio.
6. Il travetto è pensato come un sistema a sé stante. Viene fornito con accessori di montaggio che si adattano perfettamente al suo profilo: connettori per allungarlo con un travetto successivo, squadrette orizzontali e verticali, viti apposite a testa esagonale. Questi accessori sono guidati lungo le pareti laterali tramite dei fermi di allineamento che garantiscono la planarità e la rigidità di tutto l'insieme.
7. Come per le viti delle clip, le viti laterali di fissaggio dei connettori sono guidate grazie a una linea di centraggio. La posa è più facile e più rapida.
8. È disponibile un kit di regolatori di distanza (piani o dentellati) e di spessori in gomma che servono per isolare il travetto dal suolo e consentire la circolazione dell'acqua di scolo.
9. Il travetto in alluminio reversibile Silvadec® consente di collegare due diverse lame su un solo travetto. Sul lato inferiore è infatti dotato di due guide. È quindi necessario girarlo affinché possa essere inserita in ogni guida una clip per il collegamento delle lame.

Per facilitare la posa e aumentare la rigidità della struttura, si raccomanda di realizzare una cornice perimetrale e di inserire dei distanziatori tra un travetto e l'altro.

DATI PRODOTTO

| Schema | Articolo | Descrizione | Dimensioni (in mm) | Materiale principale | Colore | Finitura | Peso articolo (kg) | Confezione completa |
|---|---|---|---|----------------------|--|-----------------|--------------------|----------------------|
|  | SILAMB2102 | Travetto Alluminio Silvadec REVERSIL 3600 mm | 63x40x3600 mm | Alluminio | Nero opaco | Termo-laccatura | 3.23 kg | 120 pezzi per pallet |
|  | SILAMBENT2101 | Distanziatore alluminio 337 mm per travetto REVERSIL | 63x40x337 mm | Alluminio | Nero opaco | Termo-laccatura | 0.3 kg | 25 pezzi |
|  | SILAMBCO2121 | Connettori pieghevoli REVERSIL +viti H8 scatola da 25 pezzi | Connettore: 4x120x1,5mm Viti: H8 4,8x25 mm | Inox | Grezzo | - | 1.1 kg | 10 scatole |
|  | SIEQH2121 | Squadre orizzontali REVERSIL + viti H8 Scatola da 50 pezzi | Squadra: 34x60x60 mm Viti: H8 4,8x25 mm | Inox | Grezzo | - | 2.2 kg | 10 scatole |
|  | SIEQV2121 | Squadre verticali REVERSIL + viti H8 Scatola da 25 pezzi | Squadra: 60x60x1,5mm Vite: H8 4,8x25 mm | Inox | Grezzo | - | 1.33 kg | 10 scatole |
|  | SICLIP2102 | Clip semplici + viti inox per travetto alluminio Sacchetto da 36 pezzi | Clip: 20x30x30,8mm Viti: PZ2 3,9x25 mm | Inox | Grezzo | - | 0,54 kg | 30 sacchetti |
|  | SICLIP2111 | Clip inizio-fine compatibile REVERSIL Sacchetto da 10 pezzi | Clip: 37,6X20x30,88 mm Viti: PZ2 3,9x25 mm | Inox | Grezzo | - | 0.13 kg | 100 sacchetti |
|  | SICALE2103 | Spessori in gomma 78x78x8mm 24 pezzi | 78x78x8mm | Gomma | Nero | - | 1.05 kg | 50 sacchetti |
|  | SICALE2101 | Spessori piatti da 1 a 5 mm Scatola da 400 pezzi | Spessore 1, 2, 3, 4 o 5 mm 100x24 mm | Polietilene | Blu, nero, rosso, bianco, giallo | - | 2.27 kg | 10 scatole |
|  | SICALE2102 | Spessori dentellati da 8 a 25 mm Scatola da 245 pezzi | 60 x Arancione 80x40x8mm 70 x Verde: 80x30x10mm 75 x Marrone 90x45x15mm 40 x Giallo: 150x45x25mm | Polietilene | Arancione, verde, marrone, giallo | - | 3.54 kg | 10 scatole |
|  | Vite speciale per travetto in alluminio (scatola da 50 pezzi) | | 5,5x45mm T20 | Inox | Marrone scuro Marrone chiaro Grigio scuro Grigio chiaro | - | 0.26 kg | 60 scatole |
| | SIVIS2112 | Marrone scuro | | | | | | |
| | SIVIS2113 | Marrone chiaro | | | | | | |
| | SIVIS2114 | Grigio scuro | | | | | | |
| | SIVIS2115 | Grigio chiaro | | | | | | |

PROGETTAZIONE / DISPOSIZIONE

INFORMAZIONI GENERALI

In caso di lavori relativi ad accessi pedonali (camminamenti, passerelle, ecc.), le lame per pavimentazione devono essere posate perpendicolarmente al senso di marcia, in particolare per gli spazi pubblici, dove questa operazione è obbligatoria.

Nelle realizzazioni private, i travetti si posano nel senso della pendenza per garantire lo scolo dell'acqua.

Le estremità di ogni lama devono essere tassativamente fissate su un travetto per eliminare i rischi di deformazione o di rottura. La sporgenza non deve superare i 25 mm.

Per facilitare la posa dei profili di finitura, si raccomanda di realizzare la struttura con una cornice perimetrale. Si veda il paragrafo "perimetro della pavimentazione" in pagina 10

I travetti devono essere posati a distanza regolare, rispettando un interasse massimo di 400 mm per le lame in legno composito Silvadec®. Cfr. PU7v24 sul sito silvadec.it

DISPOSIZIONE

Per 1 m² di pavimentazione prevedere una media di:

- 3 ml di travetti + eventuale cornice perimetrale
- 2 squadrette orizzontali con viti
- 1 distanziatore
- 0.8 connettori pieghevoli

Per lame 138 x 23: Circa 18 clip di fissaggio in base alla complessità del disegno e della disposizione della vostra pavimentazione (un fissaggio ad ogni intersezione tra lama e travetto).

Per lame 180 x 23: Circa 14 clip di fissaggio in base alla complessità del disegno e della disposizione della vostra pavimentazione (un fissaggio ad ogni intersezione tra lama e travetto).

- eventuali piani verticali (squadrette verticali)

UTENSILI DA PREVEDERE

Elenco non esaustivo

Per i travetti

- Sega circolare o a pendolo con lama per alluminio
- Squadra
- Trapano con coppia regolabile senza modalità percussione per non rovinare l'alluminio
- Regolo da muratore
- Metro a nastro
- Livella

Per le lame, prevedere inoltre (cfr. PU7)

- Trapano
- Rifilatrice

PREPARAZIONE DEL TERRENO

Il suolo deve essere perfettamente in piano per permettere una posa stabile e sicura dei piedini o degli spessori. In caso di ristagno d'acqua, prevedere una livellazione o altri metodi di evacuazione dell'acqua stagnante sotto la pavimentazione.

INSTALLAZIONE DELLA SOTTOSTRUTTURA

Posa su piedini

I piedini devono essere disposti lungo i travetti rispettando i seguenti interassi:

Schema 1

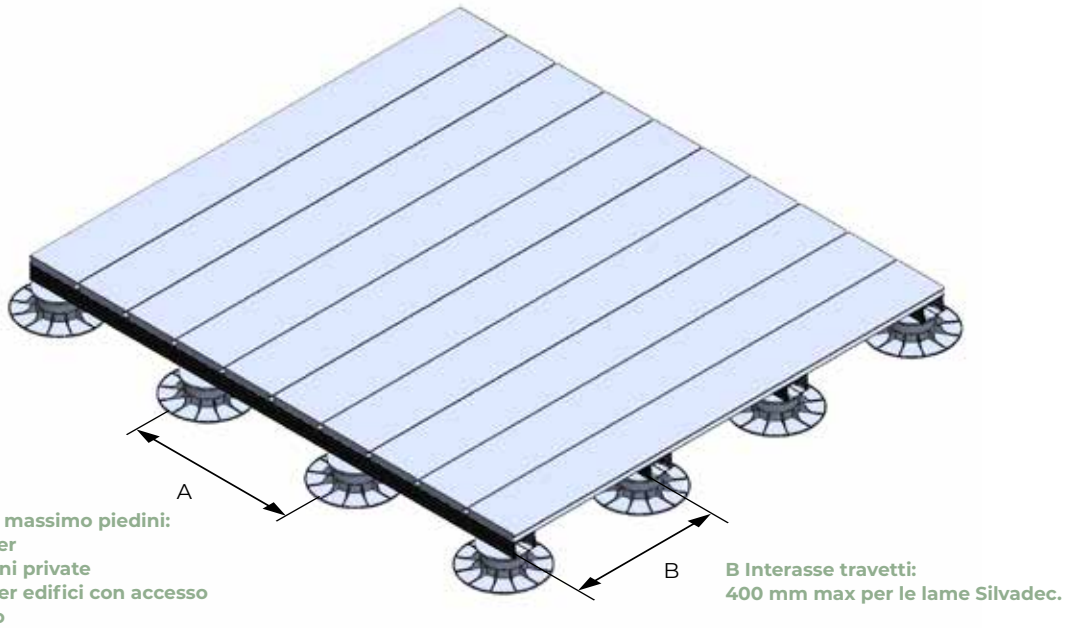

Tipo di piedini

Il travetto in alluminio Silvadec® è compatibile con moltissimi piedini standard.

La scelta del tipo e della qualità dei piedini è responsabilità dell'installatore e dipende dall'altezza e dalla pendenza da compensare, nonché dal peso totale della pavimentazione.

Ogni piedino deve essere fissato al travetto. Si consiglia quindi di utilizzare piedini con squadrette che consentano di avvitare il travetto al piedino (cfr. schema sotto). Utilizzare per esempio viti inox autopercoranti con diametro di 4,8 mm e lunghezza di 25 mm (non fornite).

Schema 2

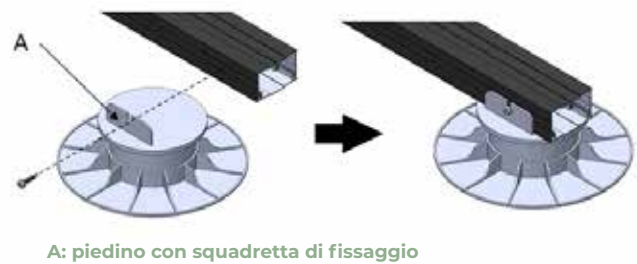

Sporgenza massima consentita

La sporgenza massima consentita all'estremità del travetto è di 150 mm.

Schema 3

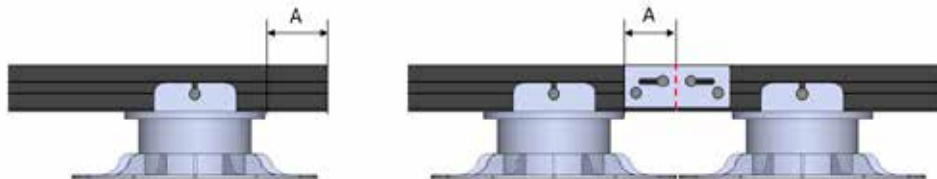

Posa su spessori

La posa dei travetti su spessori (anche in gomma) Silvadec® permette all'acqua di circolare liberamente sotto i travetti quando la misura in altezza non consente di utilizzare dei piedini. Lo spazio da rispettare tra gli spessori è lo stesso di quello previsto per i piedini (si veda lo Schema 1 in pagina 5).

Schema 4

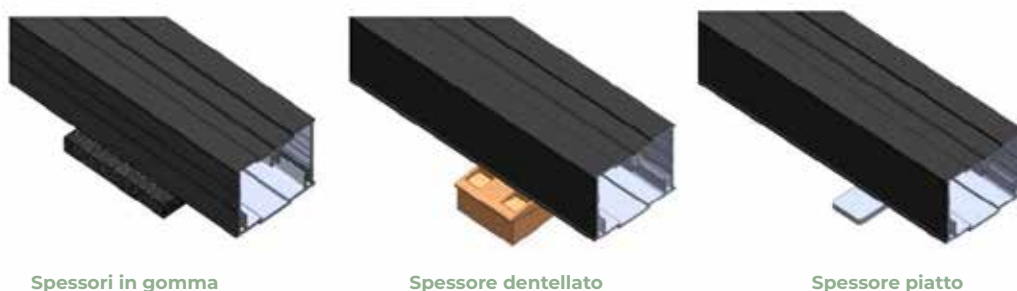

POSA DELLA STRUTTURA

 **Suggerimenti per il montaggio** Montare prima le squadrette o i connettori utilizzando i fori oblunghi, senza stringere completamente le viti. Quando la struttura è terminata, verificare e regolare la perpendicolarità tra distanziatori e travetti, quindi bloccare la posizione della squadretta o del connettore nel foro semplice utilizzando una vite supplementare.

Schema 5

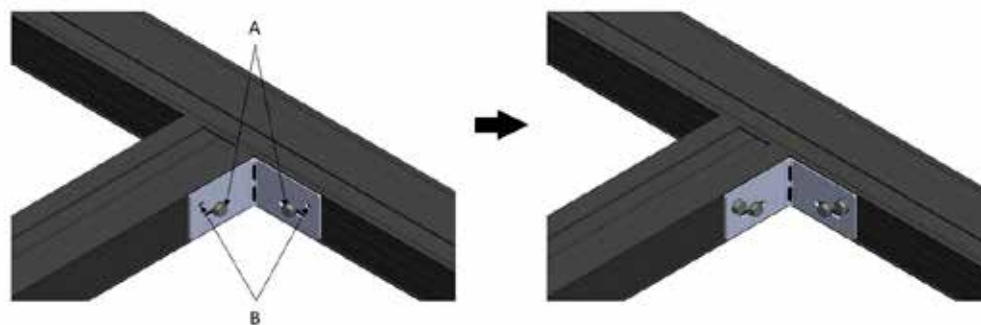

A: fori oblunghi
B: fori semplici

Collegamento dei travetti

Per lunghezze importanti, è possibile collegare i travetti grazie a due connettori.

Garantiscono l'allineamento dei travetti, ma non sono elementi strutturali. È necessario rispettare la portata dei travetti alle loro estremità (cfr. schema 7 e 8).

Se si rende necessario posare un profilo di chiusura lungo il perimetro esterno della pavimentazione, il connettore risulta essere opzionale, al fine di evitare che vi sia un sovrappessore dietro il profilo.

Schema 6

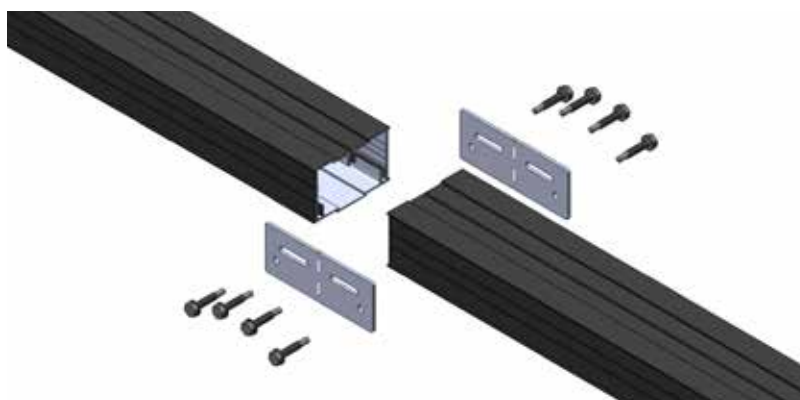

INSTALLAZIONE DELLA STRUTTURA (SEGUE)

Schema 7

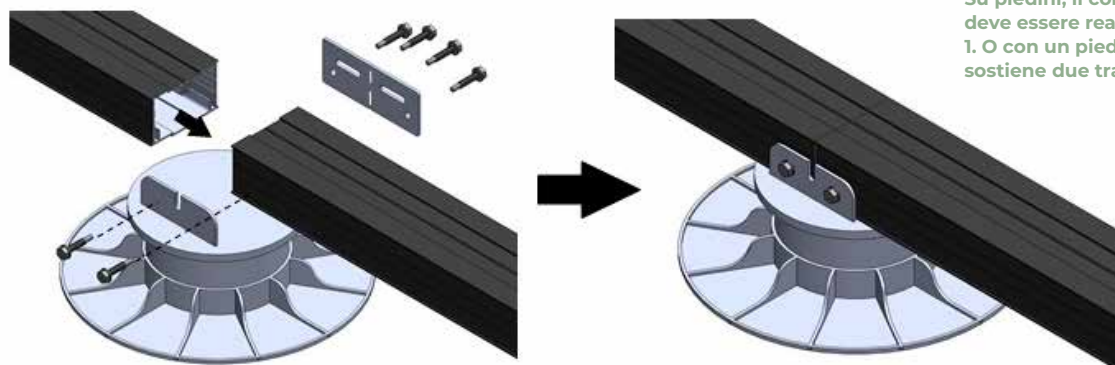

Su piedini, il collegamento deve essere realizzato:
1. O con un piedino che sostiene due travetti.

Schema 8

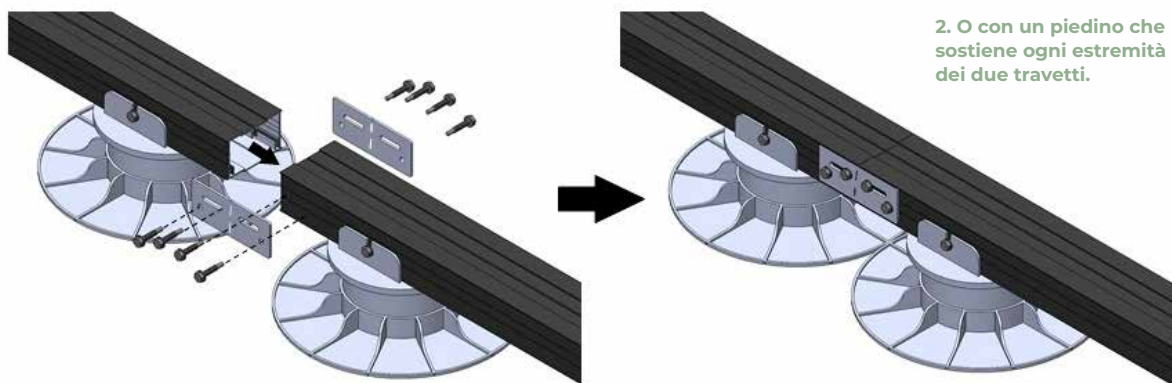

2. O con un piedino che sostiene ogni estremità dei due travetti.

Collegamento verticale di finitura

Per rivestire la struttura con lame di finitura, utilizzare le squadrette verticali REVERSIL e le viti H8 al fine di collegare i travetti verticali all'estremità della struttura. È necessario che le estremità siano tagliate a 45°.

Schema 9

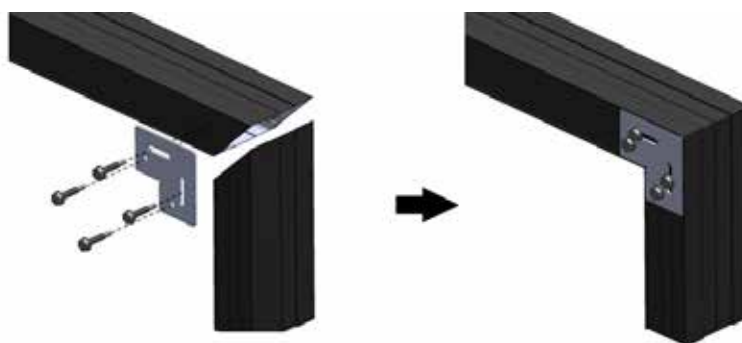

Nel senso longitudinale dei travetti, utilizzare le squadrette orizzontali REVERSIL direttamente sotto il travetto.

⚠ Attenzione: controllare che lo spazio disponibile per avvitare sia sufficiente.

Schema 10

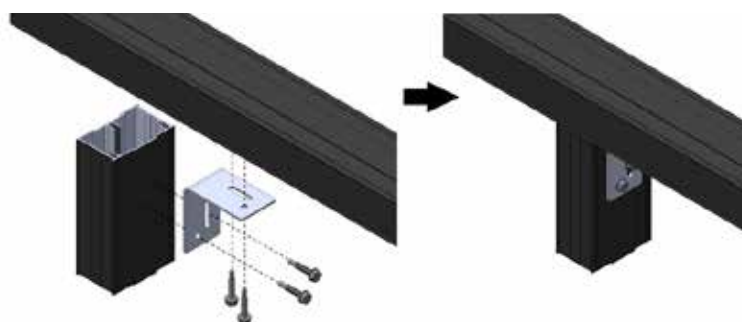

Sistema reversibile per collegamento delle lame

Il travetto in alluminio reversibile Silvadec® consente di collegare due diverse lame su un solo travetto. Sul lato inferiore è infatti dotato di due guide. È quindi necessario girarlo affinché possa essere inserita in ogni guida una clip singola.

Schema 11



La giunzione delle lame è descritta nel paragrafo “Collegamento delle lame” in pagina 12

Fissaggio dei distanziatori

I travetti devono essere collegati l'uno all'altro con dei distanziatori posizionati perpendicolarmente ai travetti stessi. Per garantire una buona stabilità della struttura, disporre i distanziatori “scalati”, prevedendo uno spazio di massimo 2000 mm l'uno dall'altro (\leq lunghezza del travetto). Cfr. Schema 12 qui sotto.

Schema 12

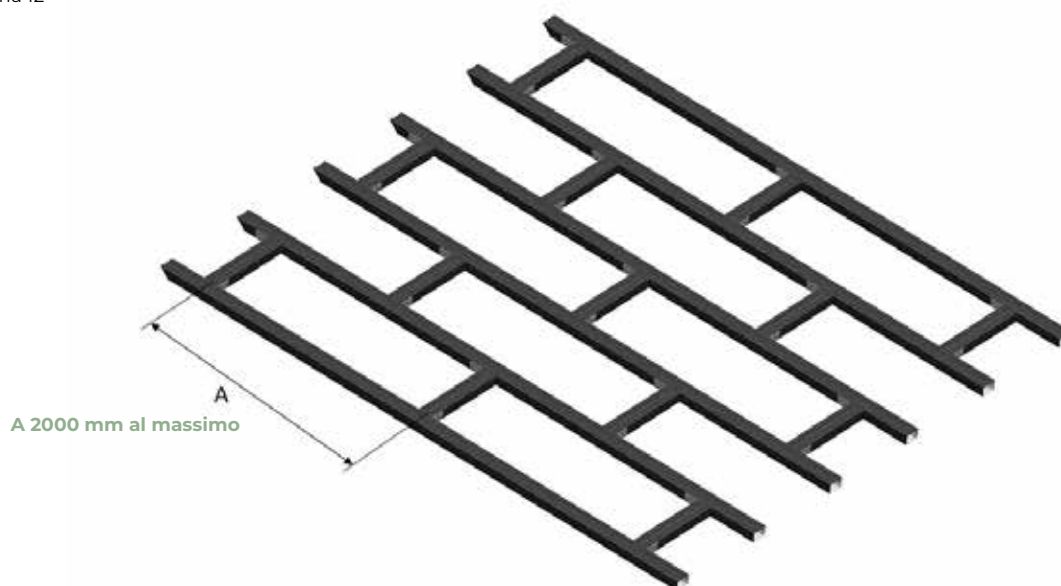

Schema 13

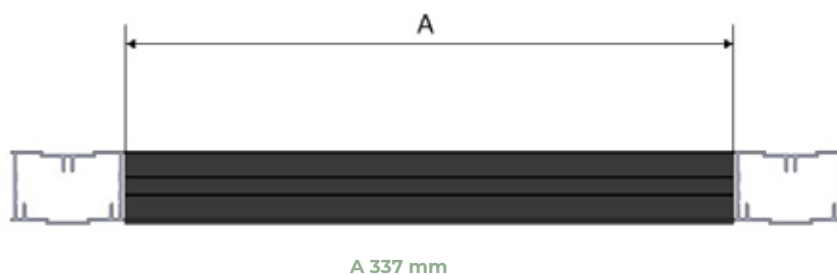

INSTALLAZIONE DELLA STRUTTURA (SEGUE)

Ogni distanziatore è fissato con almeno due squadrette orizzontali e viti H8 fornite insieme.

Schema 14

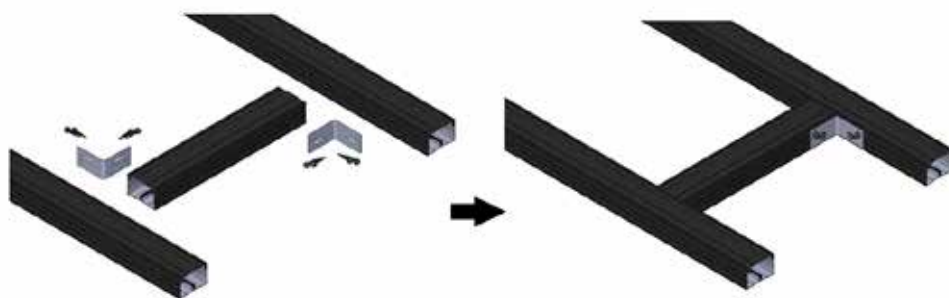

Schema 15

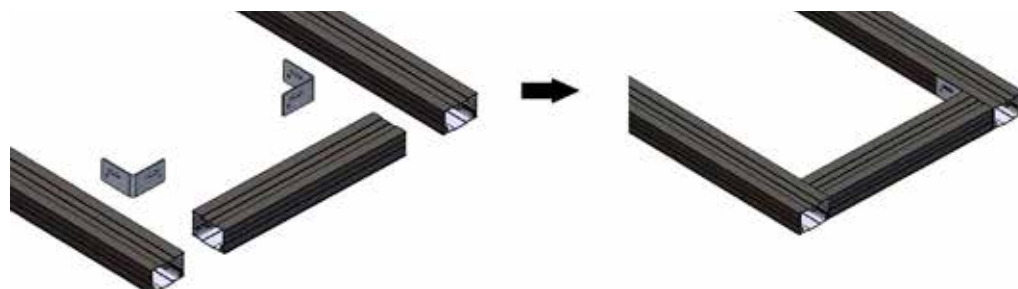

⚠ Attenzione: Questi distanziatori non devono essere utilizzati per il fissaggio delle lame.

Per gli assemblaggi di travetti e distanziatori con angoli specifici (diversi da 90°), potete piegare il connettore e regolare l'angolo della squadretta.

Schema 16

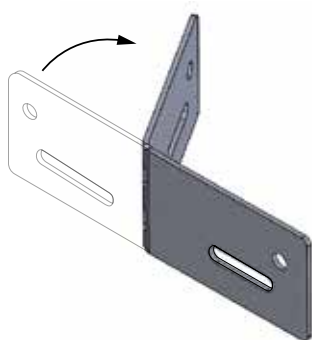

Schema 17



Perimetro della pavimentazione

Affinché la posa della pavimentazione sia terminata al meglio, è possibile aggiungere dei bordi o delle lame di finitura. Si veda il PU7. Fissare queste lame sul travetto in alluminio con le viti speciali per composito e per il travetto in alluminio Silvadec® vendute separatamente. Non è necessaria la preforatura della lama o del travetto perché le viti sono autopercoranti. Si veda il paragrafo "Perimetro della pavimentazione. Fissaggio con viti a vista" in pagina 13.

Per il montaggio dei bordi o delle lame di finitura sull'alzata sono possibili tre opzioni:

1. OPZIONE 1: cornice perimetrale con travetti completi

Schema 18

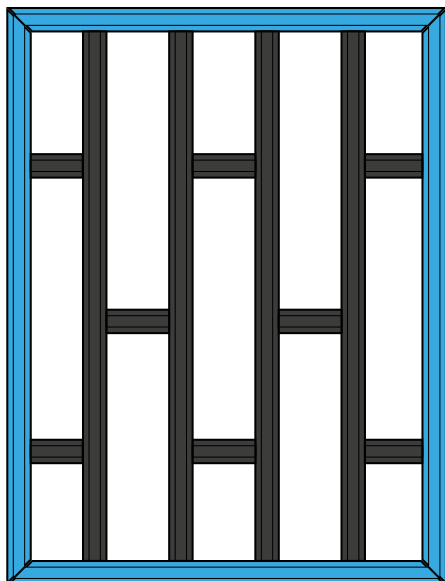

Schema 19

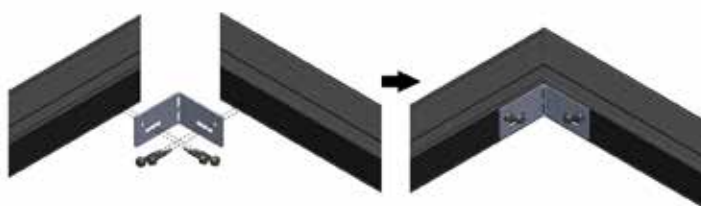

Nota: Le estremità sono tagliate a 45° e assemblate con una squadretta orizzontale.

2. OPZIONE 2: cornice perimetrale con distanziatori

Schema 20

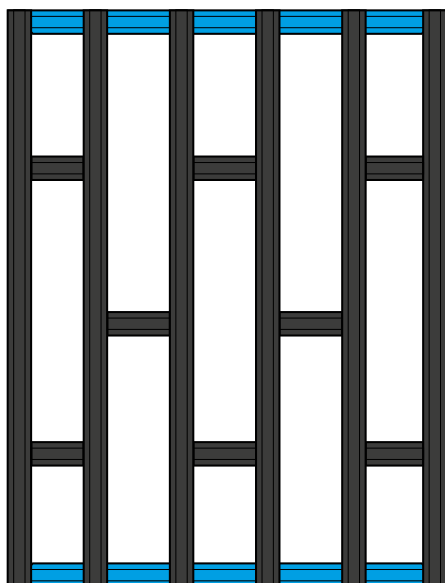

Nota: per la posa dei distanziatori fare riferimento al paragrafo "Fissaggio dei distanziatori" pagina 8

3. OPZIONE 3: Senza cornice perimetrale

Schema 21

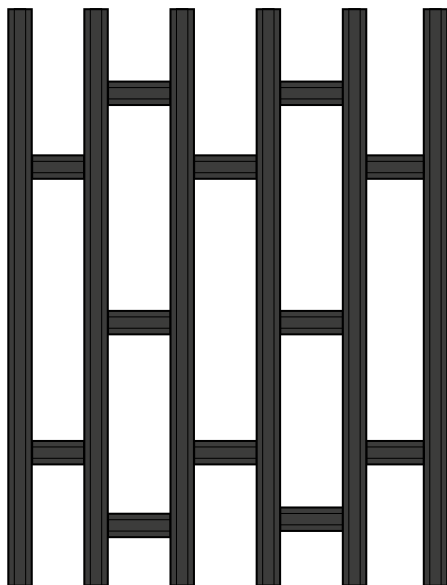

Schema 22



Nota: senza cornice perimetrale non è possibile rivestire la pavimentazione con bordi o lame di finitura perché l'estremità dei travetti è cava. Per aggiungere i profili di finitura è necessario prevedere delle squadrette verticali. Si veda il paragrafo "Montaggio dei bordi e delle lame di finitura sull'alzata". Schema 36 pagina 15.

Schema 23

Attenzione: Per poter fissare le clip di inizio-fine, i travetti perimetrali devono essere girati. Si veda lo Schema 11 in pagina 8

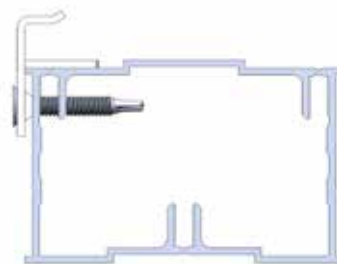

Caso particolare dei profili di finitura perpendicolari alle lame

Nel caso particolare di un profilo di finitura perpendicolare alle lame o all'estremità di una zona, è necessario:

- Prevedere una cornice specifica per sostenere questo profilo.
- Fissare questa cornice a quella principale con viti passanti non fornite o con connettori pieghevoli.

Schema 24

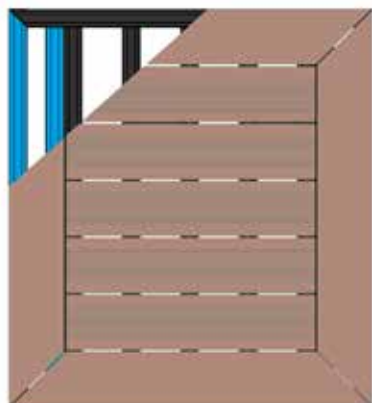

Schema 25

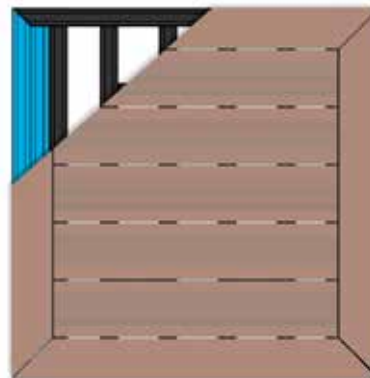

POSA DELLE LAME

POSA CON CLIP SINGOLA

Per la posa delle lame, il travetto deve essere utilizzato con la guida centrata verso l'alto. La guida centrata serve per posizionare la clip, che si trova sotto la lama. Per fissare le clip, utilizzare le viti inox auto perforanti per travetto in alluminio fornite con le clip.

Schema 26

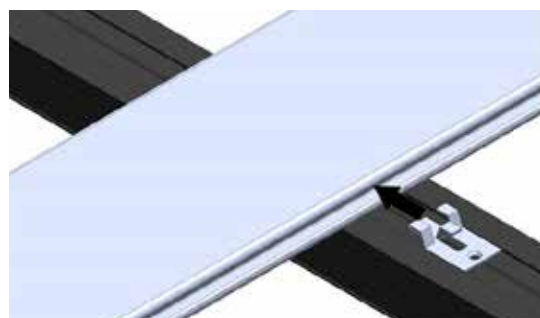
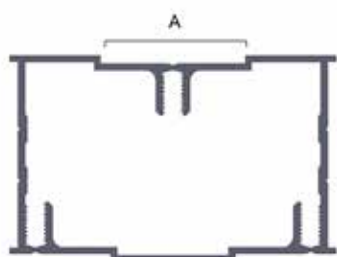

A Guida centrata

COLLEGAMENTO DELLE LAME

Il travetto in alluminio reversibile Silvadec® consente di collegare le lame su un solo travetto. Sul lato inferiore è infatti dotato di due guide. È quindi necessario girarlo affinché possa essere inserita in ogni guida una clip singola.

Schema 27

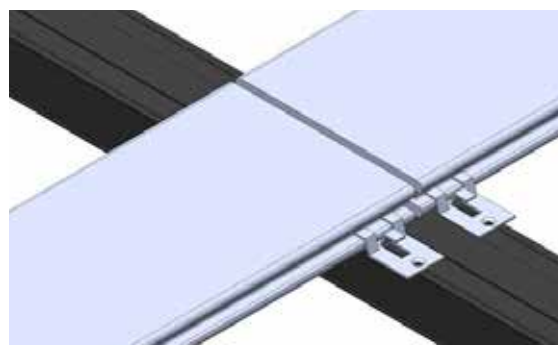
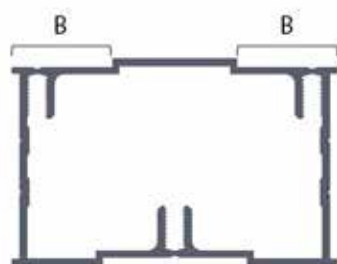

B Guide per collegamento

⚠ Attenzione: Rispettare un fuga di dilatazione di 5 mm.

⚠ Attenzione: Verificare che questa fuga sia ben centrata sul travetto. Tagliare le lame in lunghezza se necessario. È possibile bloccare il senso di dilatazione utilizzando una vite speciale composta per travetto in alluminio in un solo punto. In questo caso la dilatazione si manifesterà lungo il lato non avvitato della lama – come per esempio sotto una cornice di finitura in alluminio.

Schema 28

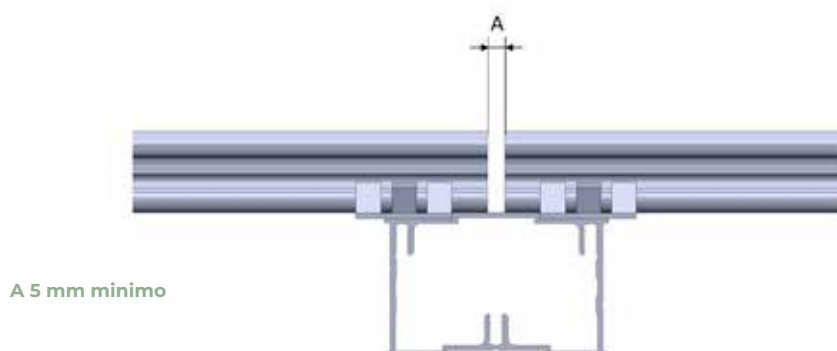

A 5 mm minimo

⚠ Attenzione: la clip doppia non è compatibile con questo travetto.

POSA DELLE LAME O DELLE LAME DI FINITURA SUL BORDO DELLA PAVIMENTAZIONE

Fissaggio senza vite a vista

Le lame esterne possono essere fissate con una clip inizio-fine. Questa clip permette di fissare le lame esterne senza viti a vista. La lama Silvadec® deve essere fissata a una distanza massima di 400 mm.

Posizione "inizio"

Quando è possibile avvitare da sopra (posizione "inizio") la clip si avvita nella guida del travetto.

Schema 29

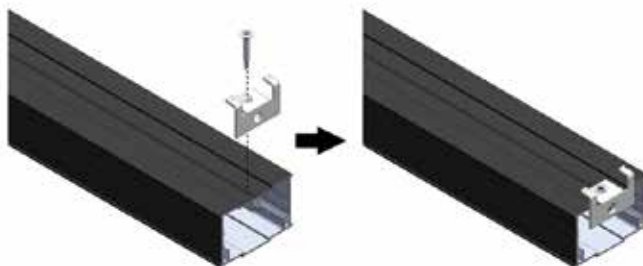

Posizione "fine"

Quando è necessario avvitare sul lato, la clip deve essere posata su un distanziatore, rispettando un interasse minimo di 400 mm.

⚠ Attenzione: Per fissare la clip avvitandola sul lato, il distanziatore o il travetto in alluminio posto all'estremità devono essere girati, con la guida orientata verso il basso.

Schema 30

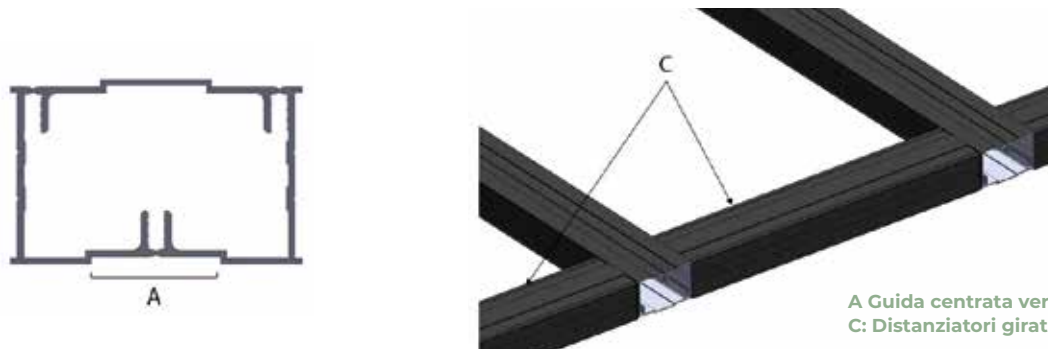

A Guida centrata verso il basso
C: Distanziatori girati

Schema 31

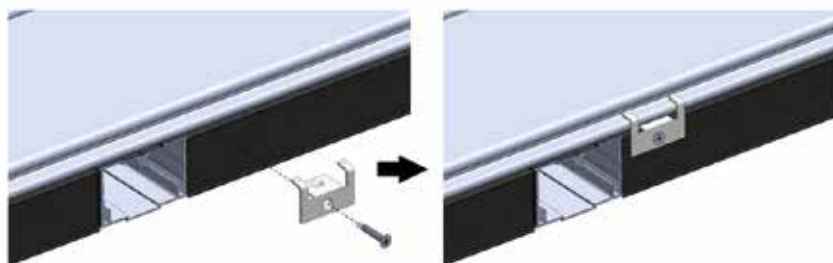

Schema 32

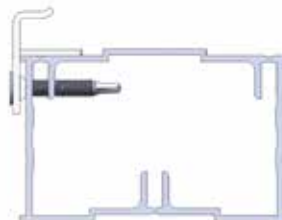

💡 Osservazione: in questa situazione, la vite fora due pareti del travetto. L'avvitatura può richiedere più tempo.

Fissaggio con vite a vista

Vite speciale ad alette per composito Silvadec® e travetto in alluminio venduta separatamente

Con questo tipo di vite non è necessario preforare le lame.



💡 Consiglio: per ottenere una finitura accurata, realizzare un piccolo smusso a 45° per posizionare la testa della vite.

POSA DELLE LAME (SEGUE)

È obbligatorio fissare 2 viti su ogni punto di intersezione tra lama e travetto, cioè ogni 400 mm al massimo. Salvo il caso di collegamento tra lame, la vite deve essere posizionata a livello della guida centrata del travetto.

Schema 33



Attenzione: È VIETATO fissare le viti a meno di 25 mm dal bordo della lama (anche in caso di preforatura).

Schema 34

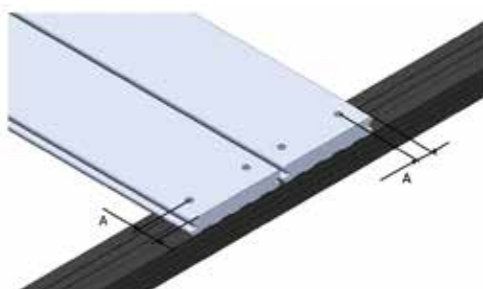

Attenzione: È OBBLIGATORIO rispettare i giochi di dilatazione (per questo, si veda il paragrafo intitolato "Distanza tra le lame" nelle istruzioni di posa PU7 - Lame per pavimentazione).

CLIP SMONTABILI

La clip smontabile non è compatibile con questo travetto. Se è necessario avere un accesso sotto la struttura, si devono prevedere dei moduli smontabili o delle botole.

MONTAGGIO DEI BORDI E DELLE LAME DI FINITURA SULL'ALZATA

Fissaggio dei bordi e delle lame di finitura

Vite speciale ad alette per composito Silvadec® e travetto in alluminio venduta separatamente
Con questo tipo di viti non è necessario preforare le lame.



Consiglio: per ottenere una finitura accurata, realizzare un piccolo smusso a 45° per posizionare la testa della vite.

OPZIONE 1: cornice perimetrale con travetti completi

Bordi di finitura

Schema 35

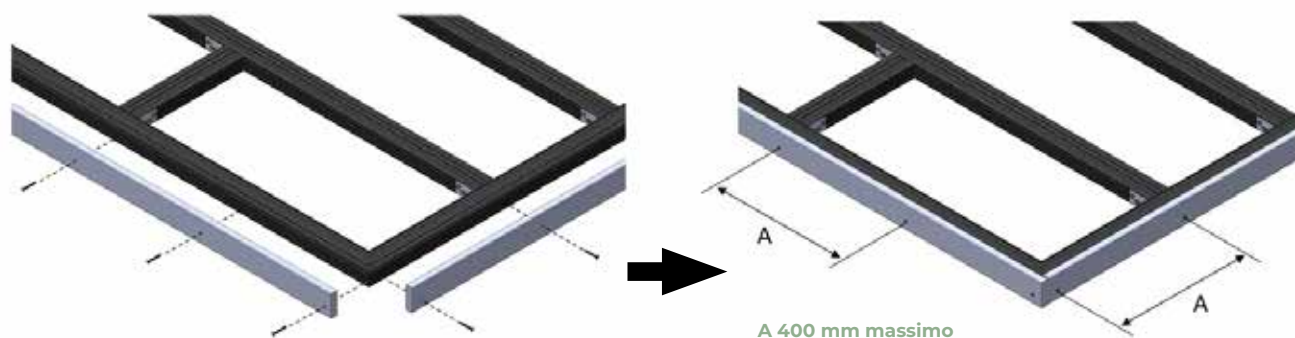

Lame di finitura

Schema 36

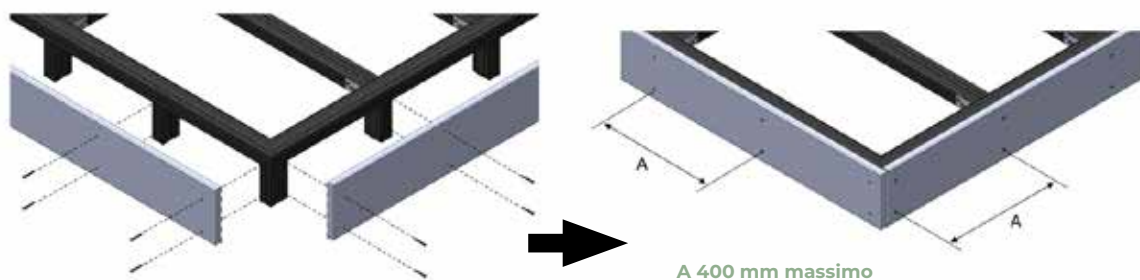

OPZIONE 2: cornice perimetrale con distanziatori

Bordi di finitura

Schema 37

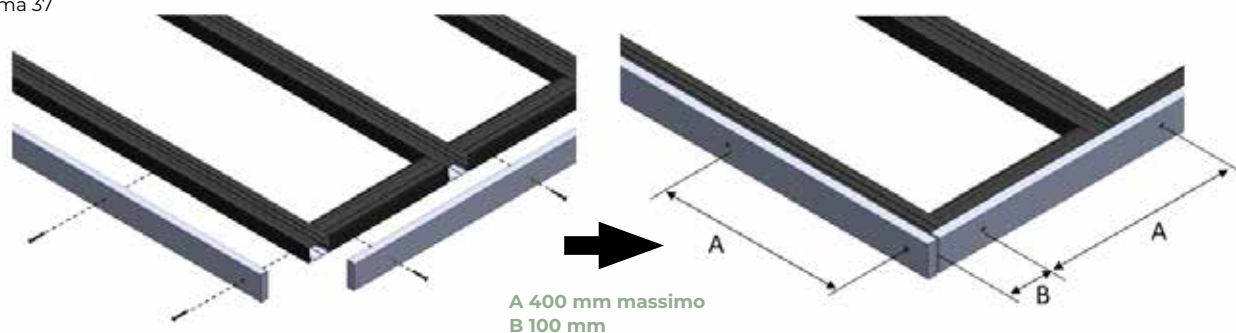

Lame di finitura

Schema 38

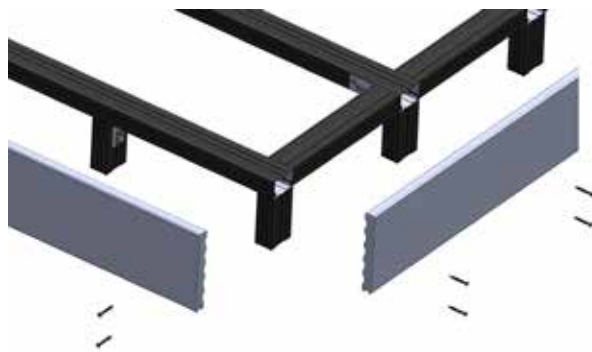

OPZIONE 3: senza cornice perimetrale

Bordi di finitura

Schema 39

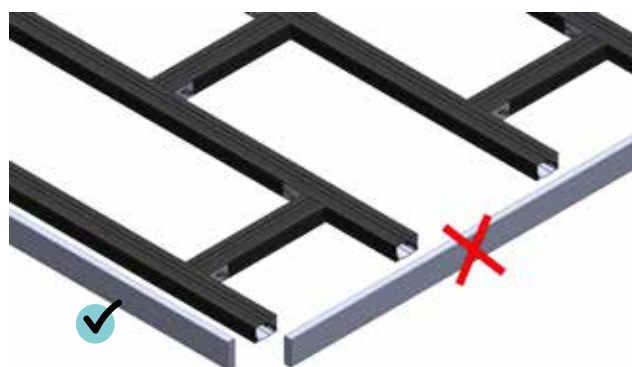

⚠ Attenzione: Non è possibile fissare i bordi di finitura alle estremità dei travetti. Questa è la soluzione da prevedere in caso di pavimentazione posata contro un muro.

MONTAGGIO DEI BORDI E DELLE LAME DI FINITURA SULL'ALZATA (SEGUE)

Lama di finitura sull'alzata

Schema 40

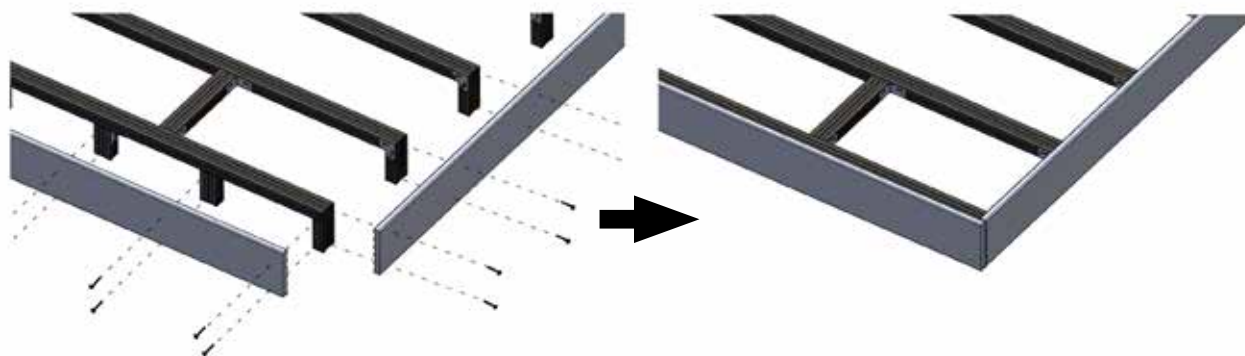

COMPLETAMENTO DEL MONTAGGIO

AVVISO DI NON RESPONSABILITÀ / GARANZIA

Consultate il regolamento relativo all'installazione di pavimentazioni in vigore presso il vostro Comune.

Silvadec SA declina ogni responsabilità e annullerà la garanzia in caso di mancato rispetto delle istruzioni d'uso qui riportate e in caso di utilizzo di clip di fissaggio o di accessori di altre marche.

GESTIONE DEI RIFIUTI DERIVATI DAL MONTAGGIO

I residui dei travetti in alluminio sono riciclabili nelle normali filiere di riciclaggio dell'alluminio. Gli imballi in plastica, in volume limitato, in genere non sono riciclabili e devono essere portati in discarica o gettati nei rifiuti indifferenziati.

CONSIGLI DI UTILIZZO

La struttura del travetto in alluminio non è visibile sotto la pavimentazione. Rispettare i limiti d'uso della pavimentazione (cfr. Pu7).

CONSIGLI PER LA MANUTENZIONE

I travetti in alluminio non richiedono una manutenzione particolare. Fare riferimento ai consigli di manutenzione della pavimentazione.

FINE VITA

SMONTAGGIO

Cominciare smontando le lame Silvadec.

Smontare poi la struttura, iniziando dai distanziatori.

Se sono presenti dei piedini, staccarli dai travetti.

RICICLO E SMALTIMENTO

I travetti in alluminio sono riciclabili nelle normali filiere di riciclaggio dell'alluminio.

Anche i pezzi in acciaio inossidabile (viti, clip, connettori, squadrette) sono riciclabili nelle normali filiere di riciclo dei metalli.

I regolatori di distanza in plastica sono riciclabili nelle normali filiere di riciclo della plastica.